

Guide rapide

Prise en main facile de votre pack caméra sport !

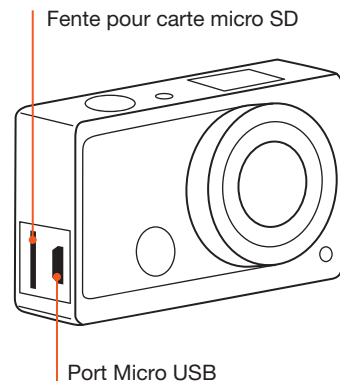

Découvrez **VOTRE B'XTREM PLAY**

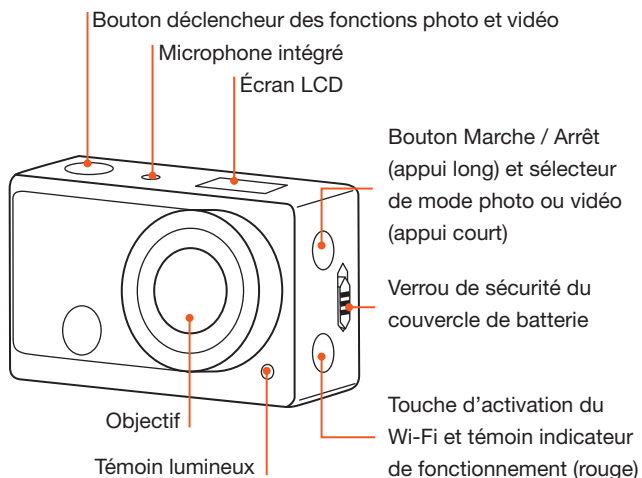

INSÉRER UNE CARTE SD

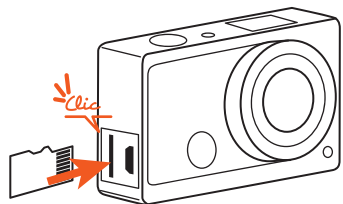

1. Pour insérer une micro carte SD ou une micro carte SDHC, appuyez sur la carte avec précaution, jusqu'à entendre un clic.
2. La carte mémoire est conçue pour s'insérer facilement dans l'appareil, dans un sens uniquement. Veillez à ne pas la courber ni la forcer dans le logement.

Une carte haut débit de Classe 4 au moins est recommandée. Pour utiliser la fonction de temporisation ou le mode d'enregistrement vidéo, une carte de classe 10 est recommandée.

INSÉRER LA BATTERIE

Votre appareil est fourni avec 1 batterie Lithium d'une capacité de 1000 mAh, qui peut être utilisée immédiatement même si elle n'est pas chargée au maximum de sa capacité. Nous vous conseillons toutefois de charger entièrement la batterie avant d'utiliser votre caméra.

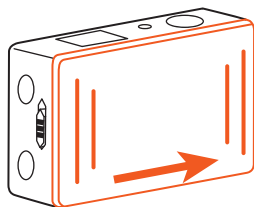
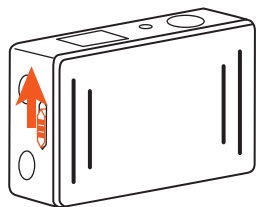

Installer la batterie

1. Faites glisser le verrou de sécurité pour libérer le couvercle du logement à batterie.
2. Glissez vers la droite le couvercle.
3. Insérez la batterie dans son logement, en prenant soin de respecter la polarité !
4. Refermez le logement à batterie.

Recharger la batterie

1. Veillez à bien éteindre la caméra. Connectez-la à un ordinateur ou à un chargeur secteur via le câble USB fourni.
2. Pendant la charge, l'indicateur de marche (bleu) s'allume.
3. Il s'éteint lorsque la charge est terminée.

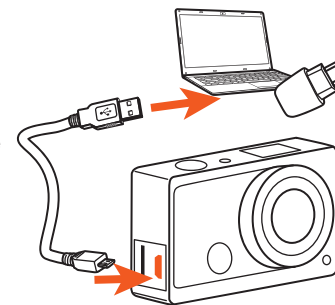

Autonomie

- Environ 150 minutes (2 h 30) sont nécessaires pour charger entièrement la batterie. La batterie entièrement chargée permet une autonomie de 80 à 120 minutes, selon les conditions d'utilisation.
- Afin de garantir une meilleure longévité, vérifiez que la batterie est entièrement chargée et déchargée pendant les trois premières utilisations.

ALLUMER ET ÉTEINDRE

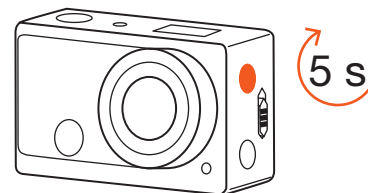

1. **Mettre en marche** : appuyez et maintenez le bouton POWER pendant environ 5 secondes, l'écran LCD affiche « ON » et l'appareil émet un bip sonore.
2. **Mettre à l'arrêt** : appuyez et maintenez le bouton POWER pendant environ 5 secondes, l'écran LCD affiche « OFF » et l'appareil émet un bip sonore.

Remarque : le caméra s'arrêtera automatiquement si elle reste inactive pendant 5 minutes.

TÉLÉCOMMANDE

Vous pouvez utiliser la télécommande pour enregistrer des vidéos, prendre des photos et arrêter votre caméra (lorsqu'elle est allumée).

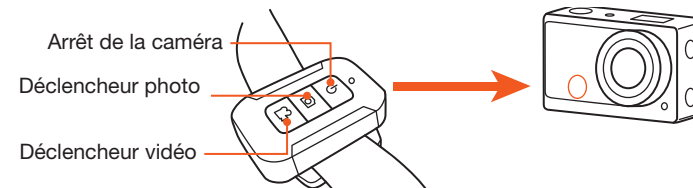

- Orientez la télécommande vers le capteur infrarouge de la caméra pour que cette dernière reçoive les informations transmises.
- La portée de la télécommande est de 6 mètres. Assurez-vous qu'il n'y ait pas d'obstacles entre la télécommande et le capteur infrarouge et que la lumière du soleil ou une autre source lumineuse ne reflètent pas dessus.

DÉCOUVRIR L'ÉCRAN LCD

En mode appareil photo

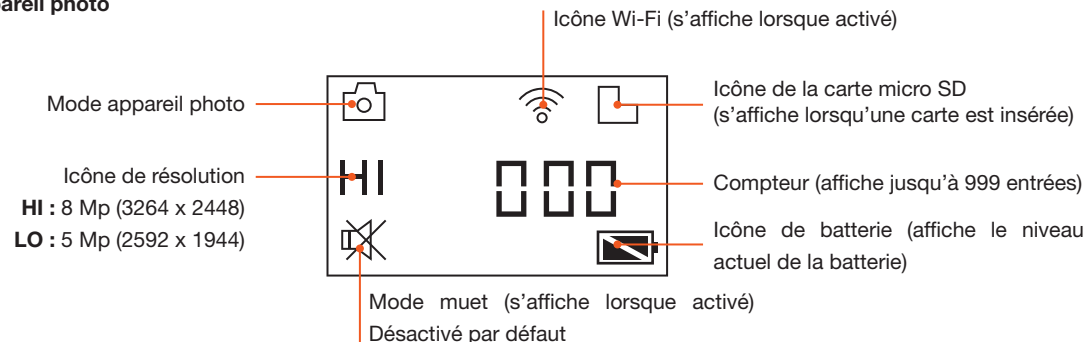

En mode enregistrement vidéo

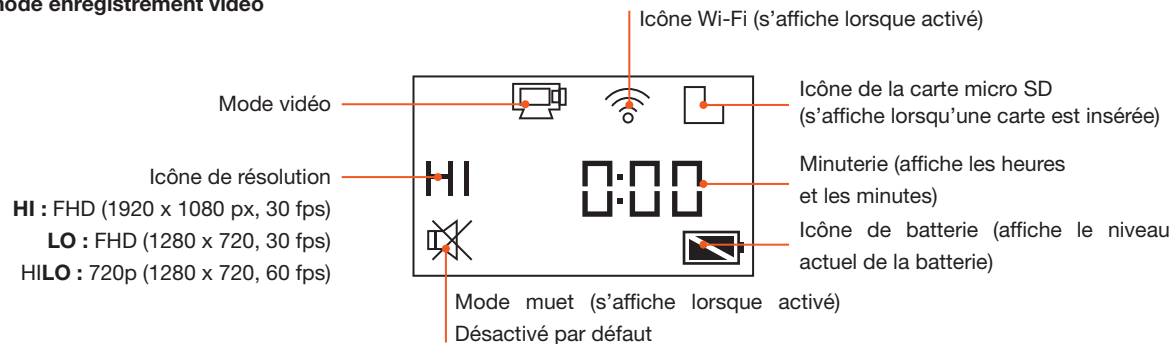

Utilisation DE VOTRE B'XTREM

SÉLECTIONNER LE MODE DE PRISE DE VUE

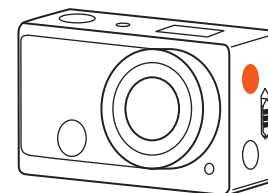



Appuyez brièvement sur le bouton Bouton Marche / Arrêt pour sélectionner le mode de prise de vue de votre choix.
L'icône correspondante au mode activé s'affiche sur l'écran LCD.

ENREGISTRER UNE VIDÉO

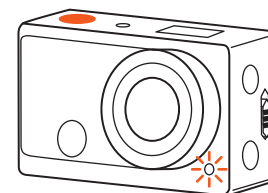
Pour enregistrer une vidéo, veuillez vérifier que la caméra est en mode vidéo. Si l'icône  ne s'affiche pas à l'écran, appuyez sur le bouton plusieurs fois, jusqu'à ce qu'elle apparaisse.



Pour commencer l'enregistrement : appuyez et relâchez le bouton déclencheur, l'icône  et le signe « : » affichés à l'écran clignotent. Au même moment, le voyant rouge clignote aussi, pour signifier que l'enregistrement est en cours.

Pour arrêter l'enregistrement : Appuyez et relâchez le bouton déclencheur, l'icône  et le signe « : » affichés à l'écran LCD s'arrêtent de clignoter. Au même moment, le voyant rouge s'arrête aussi de clignoter, pour signifier que l'enregistrement s'est arrêté.

La caméra s'arrête automatiquement d'enregistrer lorsque la carte mémoire est pleine ou que la batterie est épuisée. Votre vidéo est enregistrée avant que la caméra ne s'éteigne.

PRENDRE UNE PHOTO

Pour prendre une photo, veuillez vérifier que la caméra est en mode appareil photo. Si l'icône  ne s'affiche pas à l'écran, appuyez sur le bouton plusieurs fois, jusqu'à ce qu'elle apparaisse.

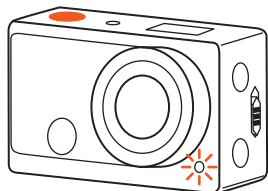

Appuyez et relâchez le bouton déclencheur. Le témoin lumineux rouge de prise de vue clignote une fois. Vous entendez un « clic » lors du déclenchement de la prise de vue. (Si vous prenez plus de 999 photos, l'écran LCD n'en affichera que 999).

CONNEXION WI-FI

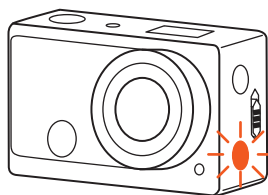

Le Wi-Fi est désactivé par défaut. Appuyez sur le bouton Wi-Fi situé sur le côté de la caméra pour activer cette fonction. Lorsque vous commencez à vous connecter au réseau Wi-Fi, le voyant clignote et lorsque le réseau Wi-Fi est connecté, le voyant reste allumé. L'icône  apparaît sur l'écran LCD.

Pour économiser de l'énergie, le Wi-Fi se désactive automatiquement si aucun terminal n'est connecté après 30 secondes.

Utilisation DE L'APPLICATION SYMAGIX



SYMAGIX

L'application Symagix vous permet d'utiliser votre smartphone ou votre tablette pour piloter en Wi-Fi votre camera B'xtrem Play (nécessite iOS* 6.0 minimum ou Android* 2.2 minimum).

TÉLÉCHARGER L'APPLICATION SYMAGIX

Procédure de téléchargement sous Android*

Ouvrez le Play Store sur votre smartphone, tapez « SYMAGIX » dans la barre de recherche. Une fois l'application trouvée cliquez sur « Installer » et cliquez sur « Accepter et télécharger » pour finir l'installation.

Procédure de téléchargement sous iOS*

Ouvrez l'App Store sur votre iPhone, tapez « SYMAGIX ». Une fois l'application trouvée, cliquez sur « télécharger » et entrez vos codes App Store afin de télécharger l'application.

UTILISATION SOUS ANDROID

Mettez la caméra en marche et activez le Wi-Fi sur la caméra.

Activez le Wi-Fi sur le smartphone ou la tablette et recherchez le signal sans fil de la Bxtrem Play puis connectez-le à votre caméra jusqu'à ce que le système affiche « Connexion réussie ».

Remarque : lorsque vous connectez la caméra pour la première fois, vous devez saisir le mot de passe suivant : « 1234567890 ».

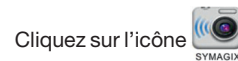

Cliquez sur l'icône  dans la liste des applications du téléphone ou de la tablette Android pour l'ouvrir. Vous pouvez maintenant pré-visualiser l'image envoyée par la caméra sur le téléphone et la tablette, et commencer certaines manipulations. L'interface d'utilisation située sur le terminal est illustrée par l'image suivante.

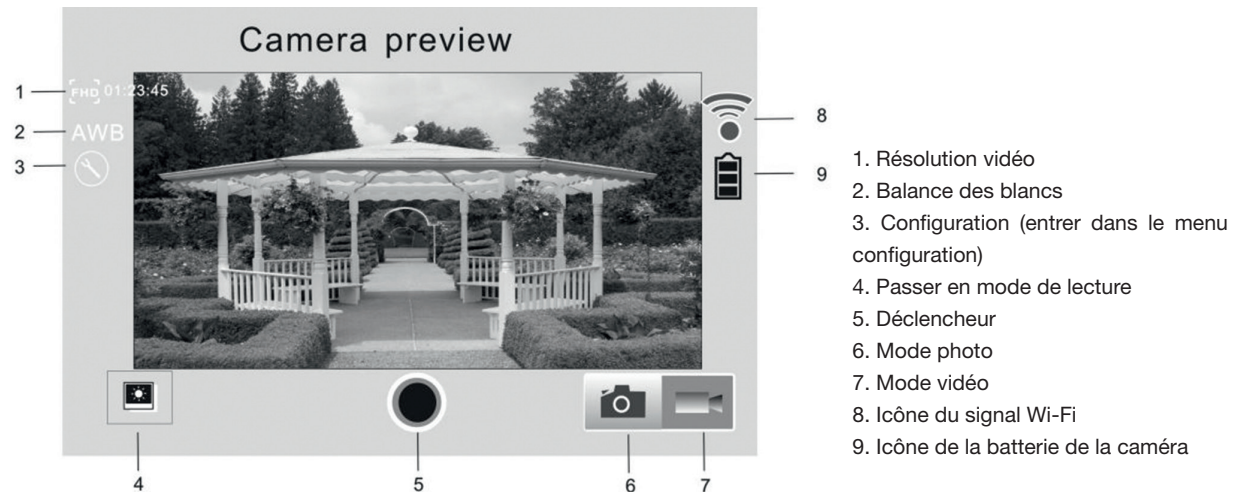

1. Résolution vidéo
2. Balance des blancs
3. Configuration (entrer dans le menu configuration)
4. Passer en mode de lecture
5. Déclencheur
6. Mode photo
7. Mode vidéo
8. Icône du signal Wi-Fi
9. Icône de la batterie de la caméra

UTILISATION SOUS IOS APP

Mettez la caméra en marche et activez Wi-Fi sur la caméra.

Activez le Wi-Fi sur le smartphone ou la tablette iOS et recherchez le signal sans fil de la Bxtrem Play puis connectez-le à la caméra jusqu'à ce que le système affiche « Connexion réussie ».

Remarque : lorsque vous connectez la caméra pour la première fois, vous devez saisir le mot de passe suivant : « 1234567890 ».

Cliquez sur l'icône  dans la liste des applications du téléphone ou de la tablette iOS pour l'ouvrir. Vous pouvez maintenant pré-visualiser l'image envoyée par la caméra sur le téléphone et la tablette, et commencer certaines manipulations. L'interface d'utilisation située sur le terminal est illustrée par l'image suivante.

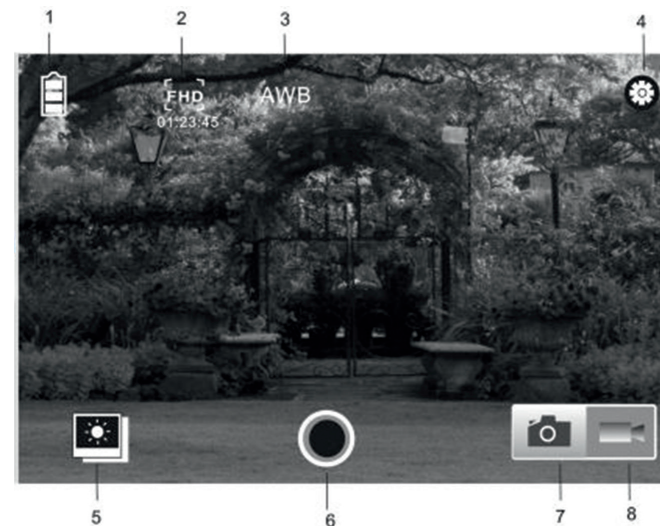

1. Icône de la batterie de la caméra
2. Résolution vidéo
3. Balance des blancs
4. Configuration (entrer dans le menu configuration)
5. Passer en mode de lecture
6. Déclencheur
7. Mode photo
8. Mode vidéo

Retrouvez la notice d'utilisation complète sur
www.boulangier.com

Ce produit Essentiel b est compatible avec les marques citées*
(* marques appartenant à des tiers n'ayant aucun lien avec Sourcing & Creation)

All information, designs, drawings and pictures in this document are the property of SOURCING & CREATION. SOURCING & CREATION reserves all rights to its brands, designs and information. Any copy and reproduction through any means shall be deemed and considered as counterfeiting.

Toutes les informations, dessins, croquis et images dans ce document relèvent de la propriété exclusive de SOURCING & CREATION . SOURCING & CREATION se réserve tous les droits relatifs à ses marques, créations et informations. Toute copie ou reproduction, par quelque moyen que ce soit, sera jugée et considérée comme une contrefaçon.

essentiel

Pack caméra sport B'XTREM PLAY



Protection de l'environnement

Ce symbole apposé sur le produit signifie qu'il s'agit d'un appareil dont le traitement en tant que déchet est soumis à la réglementation relative aux déchets d'équipements électriques et électroniques (DEEE). Cet appareil ne peut donc en aucun cas être traité comme un déchet ménager, et doit faire l'objet d'une collecte spécifique à ce type de déchets. Des systèmes de reprise et de collecte sont mis à votre disposition par les collectivités locales (déchèterie) et les distributeurs. En orientant votre appareil en fin de vie vers sa filière de recyclage, vous contribuerez à protéger l'environnement et empêcherez toute conséquence nuisible pour votre santé.

essentiel 

Service Clientèle
CRT Lesquin
Rue de la haie Plouvier
F - 59273 - FRETIN

Art. 8000859
Réf. B'Xtrem Play
FABRIQUÉ EN R.P.C.
SOURCING & CREATION
21 Avenue de l'Harmonie
59650 Villeneuve d'Ascq Cedex



Testé dans nos laboratoires

Garantie valide à partir de la date d'achat (ticket de caisse faisant foi). Cette garantie ne couvre pas les vices ou les dommages résultant d'une mauvaise installation, d'une utilisation incorrecte, ou de l'usure normale du produit.



Faites un geste
eco-citoyen. Recyclez
ce produit en fin de vie